

CATÁLOGO DE PRODUTOS

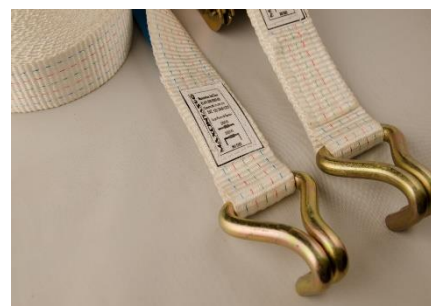

SUMÁRIO

1. Apresentação	03
2. Elevação	04 - 11
3. Reboque	12
4. Acessórios Elevação	13 - 15
5. Rede Elevação	16
6. Rede Contenção	17
7. Amarração	18 - 19
8. Acessórios Amarração	20 - 25

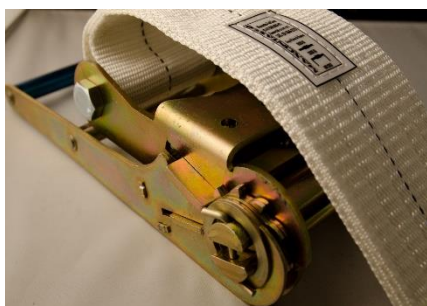

NOSSA EMPRESA

A Maxcintas nasceu da necessidade de atender empresas que necessitam agilidade no recebimento de mercadorias para operação de elevação e amarração de cargas. Cintas fabricadas dentro das normas de segurança ABNT 15637 / NBR 15883 para cintas de elevação e amarração de carga.

Estrategicamente localizada as margens da BR 381 no Bairro Inconfidentes Contagem a Maxcintas atende com agilidade a demanda das Transportadoras e industrias além de despachar seus produtos para todo Brasil.

Nossa prioridade é atender e demonstrar todo conhecimento técnico sobre os produtos comercializados suprimindo a real necessidade dos nossos parceiros e clientes. Disponibilizamos de estoque e serviço de entrega ágil para atender as mais diversas solicitações.



Elevação

Material para içamento de carga



Cinta de Elevação Modelo Sling Plana Fator de Segurança 7.1

Utilizada para diversos tipos de aplicações, executando elevações de cargas diversas. Produto normatizado pela NORMA ABNT 15637-1.

Material submetido a ensaios de ruptura para atestar a CMT especificada na etiqueta controlada por lote e rastreabilidade.

INFORMAÇÕES TÉCNICAS

Cintas fabricadas e atestadas conforme norma NBR 15637- 1/2. Todas as cintas certificadas através de ensaios de ruptura.



Forma de Utilização CARGA DE TRABALHO (kgf)

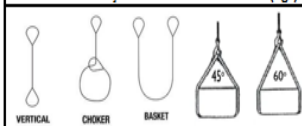

Barras	Descrição	Comp.	Largura	Olhal	Corpo	Peso unit.	Cor	100%	80%	200%	140%	100%
CE1T 1	Cinta de Elevação de Carga 1 tonelada fator 7.1	1000mm	30mm	300mm	Duplo	0,200kg	Verde	1000kgf	800kgf	2000kgf	1400kgf	1000kgf
CE2T 1	Cinta de Elevação de Carga 2 toneladas fator 7.1	1000mm	60mm	350mm	Duplo	0,350kg	Amarelo	2000kgf	1600kgf	4000kgf	2800kgf	2000kgf
CE3T 1	Cinta de Elevação de Carga 3 toneladas fator 7.1	1000mm	90mm	400mm	Duplo	0,470kg	Verde	3000kgf	2400kgf	6000kgf	4200kgf	3000kgf
CE4T 1	Cinta de Elevação de Carga 4 toneladas fator 7.1	2000mm	120mm	500mm	Duplo	1,110kg	Verde	4000kgf	3200kgf	8000kgf	5600kgf	4000kgf
CE5T 1	Cinta de Elevação de Carga 5 toneladas fator 7.1	2000mm	150mm	550mm	Duplo	1,560kg	Vermelho	5000kgf	4000kgf	10000kgf	7000kgf	5000kgf
CE6T 1	Cinta de Elevação de Carga 6 toneladas fator 7.1	2000mm	180mm	550mm	Duplo	1,890kg	Verde	6000kgf	4800kgf	12000kgf	8400kgf	6000kgf
CE8T 1	Cinta de Elevação de Carga 8 toneladas fator 7.1	3000mm	240mm	650mm	Duplo	4,300kg	Verde	8000kgf	6400kgf	16000kgf	11200kgf	8000kgf
CE10T 1	Cinta de Elevação de Carga 10 toneladas fator 7.1	4000mm	300mm	750mm	Duplo	6,280kg	Verde	10000kgf	8000kgf	20000kgf	14000kgf	10000kgf
CE15T 1	Cinta de Elevação de Carga 15 toneladas fator 7.1	4000mm	300mm	750mm	Tripla	6,280kg	Verde	15000kgf	12000kgf	30000kgf	21000kgf	15000kgf

FORMAS DE APLICAÇÃO

LINEAR



100%

BASKET



200%

CHOQUER



80%

45° GRAUS



140%

60° GRAUS



100%

Elevação

Material para içamento de carga

Cinta de Elevação Modelo Sling Plana Fator de Segurança 5.1



Cintas Atestadas e Certificadas através de Ensaio de Tração.

Material submetido a ensaios de ruptura para atestar a CMT especificada na etiqueta controlada por lote e rastreabilidade. Todas as cintas acompanham uma certificação que atesta sua capacidade. Deve Ser utilizada luva de proteção para materiais cortantes ou com canto vivo.

INFORMAÇÕES TÉCNICAS

Todas as cintas certificadas através de ensaios de ruptura.



Forma de Utilização CARGA DE TRABALHO (kgf)



Barras	Descrição	Comp.	Largura	Olhal	Corpo	Peso unit.	Cor	Forma de Utilização CARGA DE TRABALHO (kgf)				
								100%	80%	200%	140%	100%
CES 1T	Cinta de Elevação de Carga 1 tonelada fator 5.1	1000mm	50mm	250mm	Duplo	0,100kg	B R A N C O	1000kgf	800kgf	2000kgf	1400kgf	1000kgf
CES 2T	Cinta de Elevação de Carga 2 tonelada fator 5.1	1000mm	50mm	250mm	Duplo	0,250kg		2000kgf	1600kgf	4000kgf	2800kgf	2000kgf
CES 3T	Cinta de Elevação de Carga 3 tonelada fator 5.1	1000mm	80mm	300mm	Duplo	0,350kg		3000kgf	2400kgf	6000kgf	4200kgf	3000kgf
CES 4T	Cinta de Elevação de Carga 4 tonelada fator 5.1	1000mm	100mm	300mm	Duplo	0,501kg		4000kgf	3200kgf	8000kgf	5600kgf	4000kgf
CES 5T	Cinta de Elevação de Carga 5 tonelada fator 5.1	1000mm	120mm	300mm	Duplo	0,670kg		5000kgf	4000kgf	10000kgf	7000kgf	5000kgf
CES 6T	Cinta de Elevação de Carga 6 tonelada fator 5.1	2000mm	100mm	400mm	Tripla	2,010kg		6000kgf	4800kgf	12000kgf	8400kgf	6000kgf
CES 6T	Cinta de Elevação de Carga 6 tonelada fator 5.1	2000mm	120mm	400mm	Tripla	2,680kg		8000kgf	6400kgf	16000kgf	11200kgf	8000kgf
CES 10T	Cinta de Elevação de Carga 10 tonelada fator 5.1	2000mm	150mm	400mm	Tripla	2,250kg		10000kgf	8000kgf	20000kgf	14000kgf	10000kgf
CES 12T	Cinta de Elevação de Carga 12 tonelada fator 5.1	2000mm	150mm	400mm	Tripla	2,750kg		12000kgf	9600kgf	24000kgf	16800kgf	12000kgf

FORMAS DE APLICAÇÃO

LINEAR



100%

BASKET



200%

CHOQUER



80%

45° GRAUS



140%

60° GRAUS

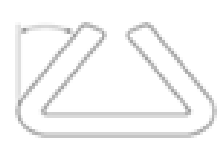

100%

Elevação

Material para içamento de carga



Cinta de Elevação Tubular Fator de Segurança 7.1

Utilizada para diversos tipos de aplicações, executando elevações de cargas diversas. Produto normatizado pela NORMA ABNT 15637-2.

Material submetido a ensaios de ruptura para atestar a CMT especificada na etiqueta controlada por lote e rastreabilidade.

INFORMAÇÕES TÉCNICAS

Cintas fabricadas e atestadas conforme norma NBR 15637- 1/2. Todas as cintas certificadas através de ensaios de ruptura.			Forma de Utilização CARGA DE TRABALHO (kgf)		
			 VERTICAL	 CHOKER	 BASKET
Barras	Descrição	Cor	100%	80%	200%
CET 1T	Cinta de Elevação de Carga Tubular 1 tonelada fator 7.1		1000kgf	800kgf	2000kgf
CET 2T	Cinta de Elevação de Carga Tubular 2 toneladas fator 7.1		2000kgf	1600kgf	4000kgf
CET 3T	Cinta de Elevação de Carga Tubular 3 toneladas fator 7.1		3000kgf	2400kgf	6000kgf
CET 4T	Cinta de Elevação de Carga Tubular 4 toneladas fator 7.1		4000kgf	3200kgf	8000kgf
CET 5T	Cinta de Elevação de Carga Tubular 5 toneladas fator 7.1		5000kgf	4000kgf	10000kgf
CET 6T	Cinta de Elevação de Carga Tubular 6 toneladas fator 7.1		6000kgf	4800kgf	12000kgf
CET 8T	Cinta de Elevação de Carga Tubular 8 toneladas fator 7.1		8000kgf	6400kgf	16000kgf
CET 10T	Cinta de Elevação de Carga Tubular 10 toneladas fator 7.1		10000kgf	8000kgf	20000kgf
CET 15T	Cinta de Elevação de Carga Tubular 15 toneladas fator 7.1		15000kgf	12000kgf	30000kgf
CET 20T	Cinta de Elevação de Carga Tubular 20 toneladas fator 7.1		20000kgf	16000kgf	40000kgf
CET 25T	Cinta de Elevação de Carga Tubular 25 toneladas fator 7.1		25000kgf	20000kgf	50000kgf
CET 30T	Cinta de Elevação de Carga Tubular 30 toneladas fator 7.1		30000kgf	24000kgf	60000kgf
CET 35T	Cinta de Elevação de Carga Tubular 35 toneladas fator 7.1		35000kgf	28000kgf	70000kgf
CET 40T	Cinta de Elevação de Carga Tubular 40 toneladas fator 7.1		40000kgf	32000kgf	80000kgf
CET 45T	Cinta de Elevação de Carga Tubular 45 toneladas fator 7.1		45000kgf	36000kgf	90000kgf
CET 50T	Cinta de Elevação de Carga Tubular 50 toneladas fator 7.1		50000kgf	40000kgf	100000kgf
CET 60T	Cinta de Elevação de Carga Tubular 60 toneladas fator 7.1		60000kgf	48000kgf	120000kgf
CET 80T	Cinta de Elevação de Carga Tubular 80 toneladas fator 7.1		80000kgf	64000kgf	160000kgf
CET 100T	Cinta de Elevação de Carga Tubular 100 toneladas fator 7.1		100000kgf	80000kgf	200000kgf

FORMAS DE APLICAÇÃO

LINEAR



100%

BASKET



200%

CHOQUER



80%

45° GRAUS

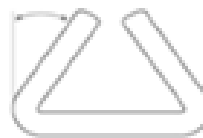

140%

60° GRAUS

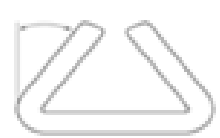

100%

Elevação

Material para içamento de carga



Cinta de Elevação Modelo Grab/Leg Plana Fator de Segurança 4.1

As cintas Leg ou Grab é uma forma de movimentar a carga que necessita maior cuidado e flexibilidade. Tendo variáveis quantidades de pernas para melhor atender o tipo de material a ser içado as cintas Grab são ótimas substitutivas de laços de cabos de aço e Correntes de Aço por serem mais flexíveis e leves. Composta por fitas 100% poliéster em conjunto com acessórios com aço carbono.

Cinta Grab/Leg 4 Pernas

INFORMAÇÕES TÉCNICAS

Todas as cintas Leg certificadas através de ensaios de ruptura.			Forma de Utilização CARGA DE TRABALHO (kgf)		
 1 PERNA 2 PERNAS 3 PERNAS 4 PERNAS			 VERTICAL	 0° a 45°	 45° a 60°
Barras	Descrição	Cor	100%	0° a 45°	45° a 60°
LEG 1P 1TON	Cinta de Elevação Leg 1 tonelada 30mm 1 perna fator 4.1		1000kgf	2100kgf	1500kgf
LEG 1P 2TON	Cinta de Elevação Leg 2 toneladas 60mm 1 perna fator 4.1		2000kgf	4200kgf	3000kgf
LEG 1P 3TON	Cinta de Elevação Leg 3 toneladas 90mm 1 perna fator 4.1		3000kgf	6300kgf	4500kgf
LEG 1P 4TON	Cinta de Elevação Leg 4 toneladas 120mm 1 perna fator 4.1		4000kgf	8000kgf	5700kgf
LEG 1P 5TON	Cinta de Elevação Leg 5 toneladas 150mm 1 perna fator 4.1		5000kgf	10000kgf	7500kgf
LEG 1P 6TON	Cinta de Elevação Leg 6 toneladas 180mm 1 perna fator 4.1		6000kgf	12600kgf	9000kgf
LEG 1P 8TON	Cinta de Elevação Leg 8 toneladas 240mm 1 perna fator 4.1		8000kgf	16800kgf	12000kgf
LEG 1P 10TON	Cinta de Elevação Leg 10 toneladas 300mm 1 perna fator 4.1		10000kgf	21000kgf	15000kgf



Elevação

Material para içamento de carga



Cinta de Elevação Modelo Grab/Leg Plana Fator de Segurança 4.1

As cintas Leg ou Grab é uma forma de movimentar a carga que necessita maior cuidado e flexibilidade. Tendo variáveis quantidades de pernas para melhor atender o tipo de material a ser içado as cintas Grab são ótimas substitutivas de laços de cabos de aço e Correntes de Aço por serem mais flexíveis e leves. Composta por fitas 100% poliéster em conjunto com acessórios com aço carbono.

Cinta Grab/Leg 4 Pernas

INFORMAÇÕES TÉCNICAS

Todas as cintas Leg certificadas através de ensaios de ruptura.			Forma de Utilização CARGA DE TRABALHO (kgf)		
 1 PERNA 2 PERNAS 3 PERNAS 4 PERNAS			 100%	 0° a 45°	 45° a 60°
Barra	Descrição	Cor	100%	0° a 45°	45° a 60°
LEG 1P 2TON	Cinta de Elevação Leg 2 toneladas 50mm 1 perna fator 4.1	B R A N C O	2000kgf	2800kgf	2000kgf
LEG 1P 3TON	Cinta de Elevação Leg 3 toneladas 80mm 1 perna fator 4.1		3000kgf	4200kgf	3000kgf
LEG 1P 4TON	Cinta de Elevação Leg 4 toneladas 100mm 1 perna fator 4.1		4000kgf	5600kgf	4000kgf
LEG 1P 5TON	Cinta de Elevação Leg 5 toneladas 120mm 1 perna fator 4.1		5000kgf	7000kgf	5000kgf
LEG 1P 6TON	Cinta de Elevação Leg 6 toneladas 100mm 1 perna fator 4.1		6000kgf	8400kgf	6000kgf
LEG 1P 8TON	Cinta de Elevação Leg 8 toneladas 120mm 1 perna fator 4.1		8000kgf	9800kgf	8000kgf
LEG 1P 10TON	Cinta de Elevação Leg 10 toneladas 150mm 1 perna fator 4.1		10000kgf	11200kgf	10000kgf

FORMAS DE APLICAÇÃO



Elevação

Material para içamento de carga



Cinta Flat na cor Branca

Cinta de Elevação Modelo Flat Fator de Segurança 4.1

As cintas Flats são utilizadas em Elevação de Cargas substituindo os tradicionais cabos de aço e Correntes de Aço em situações que exigem maior flexibilidade, cuidado com o material transportado e ajustes. Os olhais em aço garantem maior durabilidade para operações que exigem um contato.

INFORMAÇÕES TÉCNICAS

Todas as cintas Flat certificadas através de ensaios de ruptura.			Forma de Utilização CARGA DE TRABALHO (kgf)		
					
Barras	Descrição	Cor	100%	80%	200%
FLAT 1T	Cinta de Elevação de Flat 1 tonelada fator 4.1	B R A N C O	1000kgf	800kgf	2000kgf
FLAT 2T	Cinta de Elevação de Flat 2 tonelada fator 4.1		2000kgf	1600kgf	4000kgf
FLAT 3T	Cinta de Elevação de Flat 3 tonelada fator 4.1		3000kgf	2400kgf	6000kgf
FLAT 4T	Cinta de Elevação de Flat 4 tonelada fator 4.1		4000kgf	3200kgf	8000kgf
FLAT 5T	Cinta de Elevação de Flat 5 tonelada fator 4.1		5000kgf	4000kgf	10000kgf
FLAT 6T	Cinta de Elevação de Flat 6 tonelada fator 4.1		6000kgf	4800kgf	12000kgf
FLAT 8T	Cinta de Elevação de Flat 8 tonelada fator 4.1		8000kgf	6400kgf	16000kgf
FLAT 10T	Cinta de Elevação de Flat 10 tonelada fator 4.1		10000kgf	8000kgf	20000kgf

FORMAS DE APLICAÇÃO

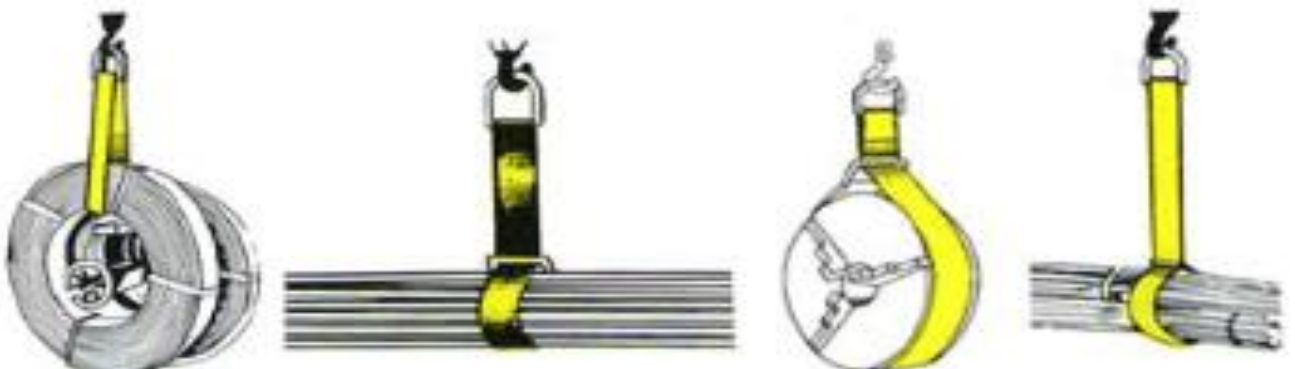

Elevação

Material para içamento de carga









Cinta de Elevação Modelo Flat Fator de Segurança 4.1

As cintas Flats são utilizadas em Elevação de Cargas substituindo os tradicionais cabos de aço e Correntes de Aço em situações que exigem maior flexibilidade, cuidado com o material transportado e ajustes. Os olhais em aço garantem maior durabilidade para operações que exigem um contato.

Cinta Flat cores conforme capacidade

INFORMAÇÕES TÉCNICAS

Cintas Flat fabricadas e atestadas conforme norma NBR 15637. Todas as cintas certificadas através de ensaios de ruptura.			Forma de Utilização CARGA DE TRABALHO (kgf)		
			 VERTICAL	 DIAGONAL	 HORIZONTAL
Barras	Descrição	Cor	100%	80%	200%
FLAT 1T	Cinta de Elevação de Flat 1 tonelada fator 4.1		1000kgf	800kgf	2000kgf
FLAT 2T	Cinta de Elevação de Flat 2 tonelada fator 4.1		2000kgf	1600kgf	4000kgf
FLAT 3T	Cinta de Elevação de Flat 3 tonelada fator 4.1		3000kgf	2400kgf	6000kgf
FLAT 4T	Cinta de Elevação de Flat 4 tonelada fator 4.1		4000kgf	3200kgf	8000kgf
FLAT 5T	Cinta de Elevação de Flat 5 tonelada fator 4.1		5000kgf	4000kgf	10000kgf
FLAT 6T	Cinta de Elevação de Flat 6 tonelada fator 4.1		6000kgf	4800kgf	12000kgf
FLAT 8T	Cinta de Elevação de Flat 8 tonelada fator 4.1		8000kgf	6400kgf	16000kgf
FLAT 10T	Cinta de Elevação de Flat 10 tonelada fator 4.1		10000kgf	8000kgf	20000kgf

FORMAS DE APLICAÇÃO

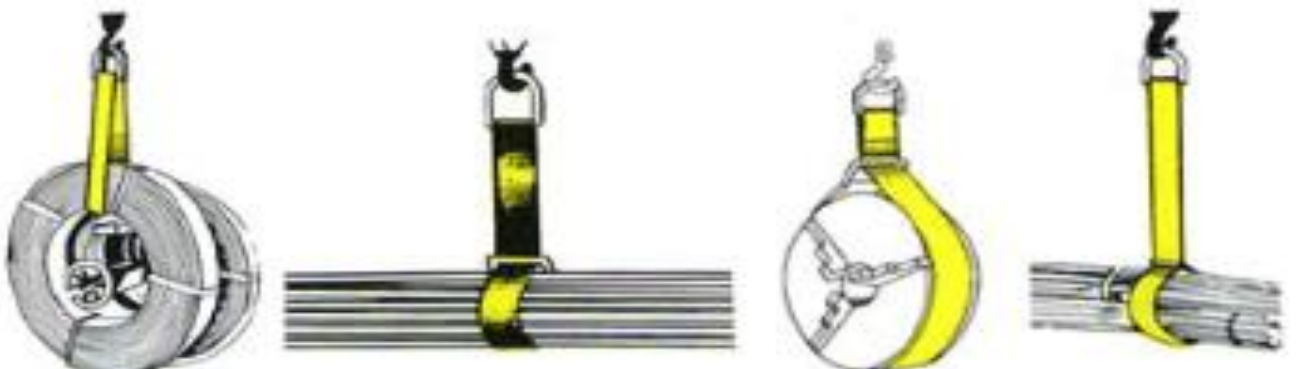

Elevação

Material para içamento de carga



Cinta Bag na cor Branca

Cinta de Elevação Modelo Bag Fator de Segurança 5.1

As cintas Bag é uma forma de movimentar a carga que necessita maior cuidado e flexibilidade. É um ótimo substitutivo para as correntes e os cabos de aço podendo ser utilizada também em operações de amarração.

INFORMAÇÕES TÉCNICAS

Todas as cintas certificadas através de ensaios de ruptura.			Forma de Utilização CARGA DE TRABALHO (kgf)				
			 VERTICAL	 CHOKER	 BASKET	 45°	 60°
Barras	Descrição	Cor	100%	80%	200%	140%	100%
BAG 3T	Cinta de Elevação de Carga 3 tonelada fator 5.1	B R A N C A	3000kgf	2400kgf	6000kgf	4200kgf	3000kgf
BAG 4T	Cinta de Elevação de Carga 4 tonelada fator 5.1		4000kgf	3200kgf	8000kgf	5600kgf	4000kgf
BAG 5T	Cinta de Elevação de Carga 5 tonelada fator 5.1		5000kgf	4000kgf	10000kgf	7000kgf	5000kgf
BAG 6T	Cinta de Elevação de Carga 6 tonelada fator 5.1		6000kgf	4800kgf	12000kgf	8400kgf	6000kgf
BAG 7T	Cinta de Elevação de Carga 8 tonelada fator 5.1		8000kgf	6400kgf	16000kgf	11200kgf	8000kgf
BAG 8T	Cinta de Elevação de Carga 10 tonelada fator 5.1		10000kgf	8000kgf	20000kgf	14000kgf	10000kgf
BAG 10T	Cinta de Elevação de Carga 12 tonelada fator 5.1		12000kgf	9600kgf	24000kgf	16800kgf	12000kgf

FORMAS DE APLICAÇÃO

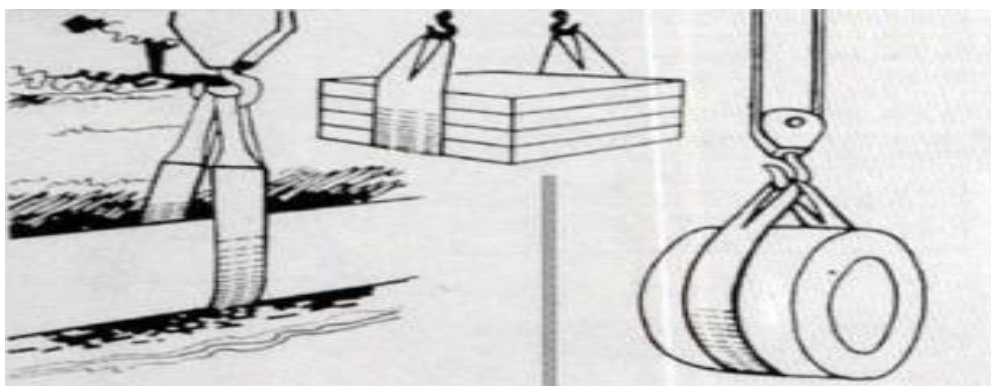

Reboque

Material para reboque de carga



Cinta de Reboque Tubular Fator de Segurança 1.1

Utilizada para arraste, reboque ou desatolamento. Material de alta resistência, com costura reforçada e corpo duplo para maior durabilidade.

Material submetido a ensaios de ruptura para atestar a CMT especificada na etiqueta controlada por lote e rastreabilidade.

INFORMAÇÕES TÉCNICAS

Todas as cintas certificadas através de ensaios de ruptura.			Forma de Utilização CARGA DE TRABALHO (kgf)
Barras	Descrição	Cor	100%
CET 1T	Cinta Reboque Tubular 1 tonelada fator 7.1	S	1000kgf
CET 2T	Cinta Reboque Tubular 2 toneladas fator 7.1		2000kgf
CET 3T	Cinta Reboque Tubular 3 toneladas fator 7.1	E	3000kgf
CET 4T	Cinta Reboque Tubular 4 toneladas fator 7.1		4000kgf
CET 5T	Cinta Reboque Tubular 5 toneladas fator 7.1	M	5000kgf
CET 6T	Cinta Reboque Tubular 6 toneladas fator 7.1		6000kgf
CET 8T	Cinta Reboque Tubular 8 toneladas fator 7.1	P	8000kgf
CET 10T	Cinta Reboque Tubular 10 toneladas fator 7.1		10000kgf
CET 15T	Cinta Reboque Tubular 15 toneladas fator 7.1	A	15000kgf
CET 20T	Cinta Reboque Tubular 20 toneladas fator 7.1		20000kgf
CET 25T	Cinta Reboque Tubular 25 toneladas fator 7.1	D	25000kgf
CET 30T	Cinta Reboque Tubular 30 toneladas fator 7.1		30000kgf
CET 35T	Cinta Reboque Tubular 35 toneladas fator 7.1	Ã	35000kgf
CET 40T	Cinta Reboque Tubular 40 toneladas fator 7.1		40000kgf
CET 45T	Cinta Reboque Tubular 45 toneladas fator 7.1	O	45000kgf
CET 50T	Cinta Reboque Tubular 50 toneladas fator 7.1		50000kgf
CET 60T	Cinta Reboque Tubular 60 toneladas fator 7.1	C	60000kgf
CET 80T	Cinta Reboque Tubular 80 toneladas fator 7.1		80000kgf
CET 100T	Cinta Reboque Tubular 100 toneladas fator 7.1	R	100000kgf

FORMAS DE APLICAÇÃO



Acessórios de Elevação

Em conformidade com Norma EN 1677-1 Gancho para diversas aplicações de máxima resistência

Especificação do produto: Gancho Olhal Grau 8 em Aço Alloy com trava Fator 4.1

GANCHO OLHAL GRAU 8									
Referência	Ø da corrente	DIMENSÕES (mm)						Carga de trabalho	Peso unit.
GA8	(mm)	B	E	G	F	D	T	kgf	kg
GA8 1120KGF	6	20	19	16	21	10	79	1.120	0,32
GA8 2000KGF	7-8	25	24	18	30	12	94	2.000	0,47
GA8 3150KGF	10	35	28	23	35	15	118	3.150	1,07
GA8 5300KGF	13	42	36	31	44	18	150	5.300	2,41
GA8 8000KGF	16	50	45	38	50	23	180	8.000	3,9
GA8 12550KGF	18-20	60	54	45	60	26	215	12.500	5,8
GA8 15000KGF	22	61	73	45	78	33	235	15.000	10,2
GA8 21220KGF	26	64	90	60	83	35	275	21.200	14,5
GA8 31550KGF	32	85	98	65	91	38	350	31.500	20,6

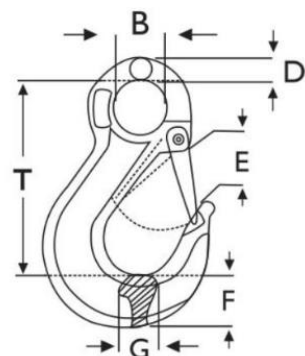

Cor: Acabamento em Pintura epóxi vermelha
 Matéria prima: Forjado em aço liga (Alloy Steel) Grau 8

Especificação do produto: Gancho Olhal com trava de segurança em Aço Carbono Forjado Fator 4.1

GANCHO OLHAL FORJADO								
Referência	DIMENSÕES (mm)						Carga de trabalho	Peso unit.
GA8	D	E	F	B	C	A	TON	kg
GA8 750KGF	19	23	18	19	110	80	0,75	0,21
GA8 1000KGF	19	22	20,5	20	110	80	1	0,27
GA8 1500KGF	20	24,6	21,3	21	129	97	1,5	0,36
GA8 2000KGF	28	25	21,3	25	140,5	103	2	0,59
GA8 3000KGF	31	27,5	30,2	28	162	118	3	0,99
GA8 4500KGF	39	33	35	35	201	145	4,5	1,7
GA8 7000KGF	51	40	45,1	45	256	180	7	3,9
GA8 11000KGF	62	51	53,8	57	317	230	11	5,98
GA8 15000KGF	73	57	69	70	360	260	15	10,15
GA8 22000KGF	89	75	71,8	76	434	318	22	16,25
GA8 30000KGF	90	98	87,5	91	495,5	360	30	27,2
GA8 37000KGF	114	76	98,5	116	629	462	37	47,6
GA8 45000KGF	125	86	121	129	695,4	511	45	67

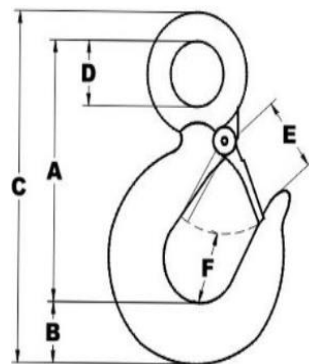

Cor: Acabamento em Pintura epóxi vermelha
 Matéria prima: Forjado em aço carbono 1045

Acessórios de Elevação

Em conformidade com Norma EN 1677-4 e DIN 5688 Acessório que promove mobilidade e versatilidade em diversas aplicações de máxima resistência

Especificação do produto: Anel de sustentação Fator 4.1

Elo de Sustentação							
Referência	CORRENTE		DIMENSÕES (mm)			Carga de trabalho	Peso unit.
	01 Ramal	02 Ramal	D	A	T		
ES	01 Ramal	02 Ramal	D	A	T	kgf	kg
ELO 1600KGF	6	6	13	60	110	1600	0,34
ELO 2120KGF	8	-	16	62	110	2120	0,54
ELO 3150KGF	10	8	18	75	137	3150	0,823
ELO 5300KGF	13	10	22	90	160	5300	1,5
ELO 8000KGF	16	13	26	100	180	8000	2,32
ELO 11200KGF	16	16	32	110	205	11200	3,95
ELO 14000KGF	20	16	36	140	260	14000	6,34
ELO 17000KGF	22	20	40	160	300	17000	8,96
ELO 21200KGF	26	22	45	180	340	21200	12,8
ELO 31500KGF	32	26	50	190	350	31500	16,55
ELO 45000KGF	32	32	56	200	400	45000	23,28
ELO 56000KGF	32	32	63	220	430	56000	32
ELO 63000KGF	32	32	72	250	460	63000	45,76

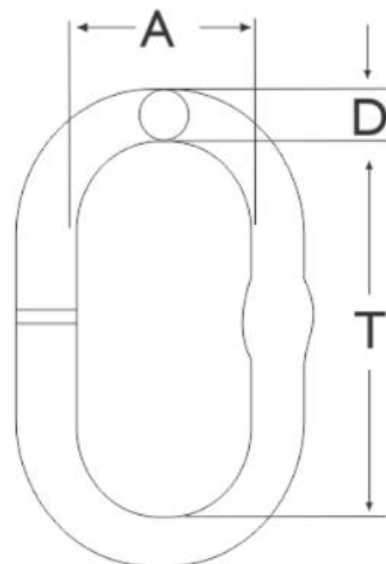

Cor: Acabamento em Pintura epóxi vermelha
 Matéria prima: Forjado em aço liga (Alloy Steel) Grau 8

Especificação do produto: Anel de sustentação com 2 sub elos Fator 4.1

Elo de Sustentação com 2 sub-elos								
Referência	DIMENSÕES (mm)						Carga de trabalho	Peso unit.
	D	A	T	B	E	F		
ES	D	A	T	B	E	F	kgf	kg
ES 3500KGF	19	88	150	14	71	123	3500	1,95
ES 5000KGF	22	92	160	16	82	141	5000	3,04
ES 11500KGF	30	118	195	21	93	160	11500	6,46
ES 17000KGF	38	140	250	30	118	205	17000	14,86
ES 28000KGF	47	195	300	31	120	205	28000	23,23
ES 35000KGF	53	195	305	37	150	245	35000	32,75
ES 53000KGF	58	205	355	44	150	260	53000	45,6
ES 70000KGF	66	255	455	50	165	280	70000	70,202
ES 90000KGF	79	265	465	54	170	290	90000	91,28

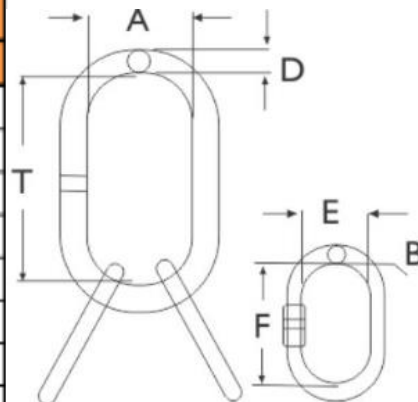

Cor: Acabamento em Pintura epóxi vermelha
 Matéria prima: Forjado em aço liga (Alloy Steel) Grau 8

Acessórios de Elevação

Em conformidade com Norma EN 1677 / RR-C 271 F Acessório que promove a conexão unindo cintas de elevação em diversos tipos de aplicações.

Especificação do produto: Manilha Curva Pino Roscado Fator 6.1

MANILHA CURVA PINO ROSCADO												
Referência	Ø do corpo (A)	Ø do corpo (B)	DIMENSÕES (mm)								Carga de trabalho	Peso unit.
MAN	Polegadas		A	B	C	D	E	F	G	H	kgf	kg
MAN 0,5TON	1/4"	5/16"	6	8	47	28	12	39	17	19	500	0,05
MAN 0,75TON	5/16"	3/8"	8	10	55	29	13	43	21	20	750	0,09
MAN 1TON	3/8"	7/16"	10	12	65	36	16	52	27	25	1.000	0,13
MAN 1,5TON	7/16"	1/2"	12	13	74	42	19	60	28	33	1.500	0,2
MAN 2TON	1/2"	5/8"	13	16	83	47	20	69	31	74	2.000	0,32
MAN 3,25TON	5/8"	3/4"	16	19	106	61	27	87	39	43	3.250	0,62
MAN 4,75TON	3/4"	7/8"	19	22	126	70	32	100	47	50	4.750	1,08
MAN 6,5TON	7/8"	1"	22	25	146	83	36	116	53	57	6.500	1,56
MAN 8,5TON	1"	1"	25	29	167	94	42	130	60	68	8.500	2,32
MAN 9,5TON	1 1/8"	1 1/8"	29	32	190	108	48	145	69	70	9.500	3,32
MAN 12TON	1 1/4"	1 1/4"	32	35	205	117	57	165	75	80	12.000	4,53
MAN 13,5TON	1 3/8"	1 3/8"	35	38	230	130	57	180	84	90	13.500	5,93
MAN 17TON	1 1/2"	1 1/2"	38	41	260	150	68	190	90	96	17.000	7,71
MAN 25TON	1 3/4"	1 3/4"	44	51	310	180	74	230	109	124	25.000	13,04
MAN 35TON	2"	2"	51	54	340	200	83	250	126	142	35.000	17,68
MAN 55TON	2 1/2"	2 3/4"	64	70	430	260	110	310	148	185	55.000	42,34

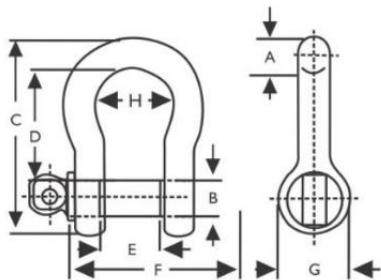

Matéria prima: Corpo forjado em aço carbono 1045 com pino roscado reforçado de aço alloy.
Acabamento: Galvanizada à fogo

Especificação do produto: Manilha Reta Pino Roscado Fator 6.1

MANILHA RETA PINO ROSCADO												
Referência	Ø do corpo (A)	Ø do corpo (B)	DIMENSÕES (mm)								Carga de trabalho	Peso unit.
MAN	Polegadas		A	B	C	D	E	F	G	kgf	kg	
MAN 0,5TON	1/4"	5/16"	6	8	45	22	12	37	17	500	0,04	
MAN 0,75TON	5/16"	3/8"	8	10	50	24	13	43	21	750	0,07	
MAN 1TON	3/8"	7/16"	10	13	60	31	16	53	27	1.000	0,13	
MAN 1,5TON	7/16"	1/2"	12	13	68	31	18	60	28	1.500	0,2	
MAN 2TON	1/2"	5/8"	13	16	77	41	20	71	30	2.000	0,29	
MAN 3,25TON	5/8"	3/4"	16	19	99	50	27	86	39	3.250	0,51	
MAN 4,75TON	3/4"	7/8"	19	22	115	61	32	104	46	4.750	0,98	
MAN 6,5TON	7/8"	1"	22	25	133	71	36	115	55	6.500	1,45	
MAN 8,5TON	1"	1"	25	29	151	81	42	135	60	8.500	2,135	
MAN 9,5TON	1 1/8"	1 1/8"	29	32	169	91	46	145	68	9.500	3,05	
MAN 12TON	1 1/4"	1 1/4"	32	35	184	100	52	169	75	12.000	4	
MAN 13,5TON	1 3/8"	1 3/8"	35	38	213	112	57	178	84	13.500	5,39	
MAN 17TON	1 1/2"	1 1/2"	38	41	225	115	62	190	90	17.000	6,9	
MAN 25TON	1 3/4"	1 3/4"	44	51	271	140	70	220	109	25.000	11,16	
MAN 35TON	2"	2"	51	54	310	167	80	258	126	35.000	16,59	
MAN 55TON	2 1/2"	2 1/2"	66	70	377	203	105	330	145	55.000	26,07	

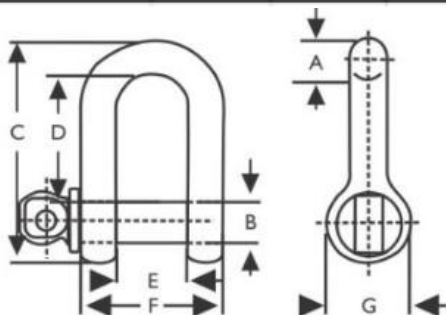

Matéria prima: Corpo forjado em aço carbono 1045 com pino roscado reforçado de aço alloy.
Acabamento: Galvanizada à fogo

Rede de Elevação

Material para Içamento de Carga

Especificação do produto: REDE DE ELEVAÇÃO DE CARGAS A BASE DE FITAS DE ELEVAÇÃO

REDE DE ELEVAÇÃO DE CARGAS A BASE DE FITAS DE ELEVAÇÃO 50mm COM CAPACIDADE DE MÁXIMA DE CARGAS DE 5 TONELADAS FATOR 5.1 COM TRAMAS SOBREPOSTAS, COM ALÇAS DE CORPO DUPLO (Medidas Conforme solicitação)

Realizamos os ensaios de ruptura das fitas para assegurar a CMR capacidade máxima de ruptura, bem como os ensaios das costuras da trama para garantir o máximo de segurança na fabricação das redes confeccionadas pela Maxcintas. Por não existir dispositivos que apure a capacidade das redes após confeccionadas devido suas dimensões, consideramos os ensaios de ruptura das fitas de elevação que são utilizadas para confecção das redes. As fitas seguem todos os padrões de fabricação e atingem o percentual de ruptura adequado.



Rede de Contenção

Material para Contenção de Carga

Especificação do produto: REDE DE ELEVAÇÃO DE CARGAS A BASE DE FITAS DE ELEVAÇÃO

REDE DE CONTENÇÃO DE CARGAS A BASE DE FITAS DE AMARRAÇÃO 50mm COM CAPACIDADE DE CARGAS DE 3 TONELADAS FATOR 2.1 COM TRAMAS DE 200mm E TERMINAIS BICROMATIZADOS EM FORMATO DELTA COM CAPACIDADE DE TRÊS TONELADAS EM 4 PONTOS PARA FIXAÇÃO DA REDE NOS PONTOS FIXO.

MATÉRIA PRIMA: POLIÉSTER COMPRIMENTO: 3000 mm

LARGURA: 3000 mm MALHA: 200 mm

GANCHO: DELTA 3/8 ELASTICIDADE: 7%

TEMPERATURA LIMITE: - 30° C a + 70°

CUIDADOS NÃO UTILIZAR PARA ELEVAÇÃO DE CARGAS, OBEDESCER AS INFORMAÇÕES CONTIDAS NA ETIQUETA DE FABRICAÇÃO, FAZER INSPEÇÕES PERIÓDICAS.

O Contran fixou os requisitos mínimos de segurança para amarração de cargas através da resolução 552 de 2015 a qual já está em vigor. O artigo 7º a resolução prevê que para as cargas que não ocuparem toda a carroceria no sentido longitudinal, restando espaços vazios nos painéis traseiro e frontal, devem ser previstos pelo transportador, além dos dispositivos de amarração, outros dispositivos diagonais que impeçam os movimentos das cargas para frente e para trás, sendo estes dispositivos denominados redes de contenção de cargas, os mesmos são confeccionados a base de fitas de poliéster, estas regulamentadas pela NBR 15883 / 2015

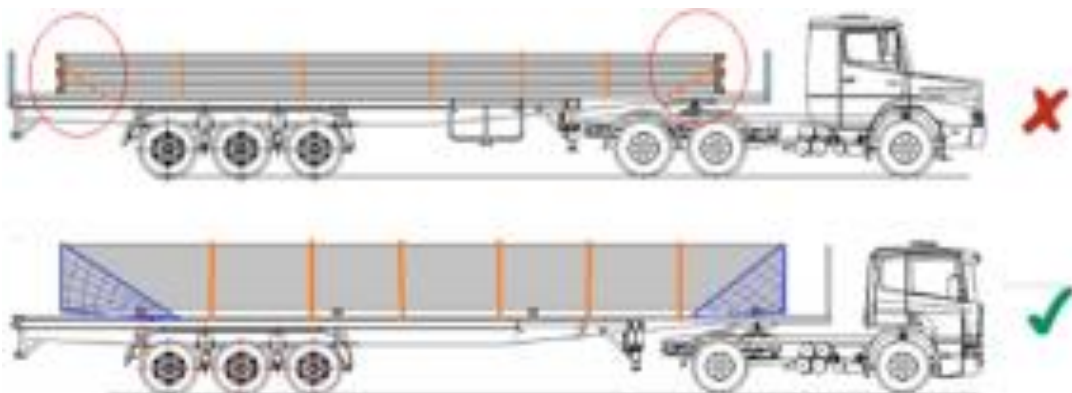

Amarração

Material para amarração de carga

Especificação do produto: Conjunto de Amarração de Carga Fator de Segurança 2.1

ESPECIFICAÇÃO DO PRODUTO

CONJUNTO DE AMARRAÇÃO DE CARGA A BASE DE FITAS 100% POLIÉSTER 50mm X 9000mm FATOR DE SEGURANÇA 2.1 REGULAMENTADA ATRAVÉS DA NORMA 15883/2015

PARTE CURTA: CATRACA COM RABICHO 50mm X 300mm
GANCHO OPCIONAL DO CLIENTE
PARTE LONGA: FITA DE AMARRAÇÃO 50mm X 9000mm
GANCHO OPCIONAL DO CLIENTE

MEDIDAS PODEM SER ALTERADAS CONFORME SOLICITAÇÃO DO CLIENTE



ESPECIFICAÇÃO TÉCNICA

MATÉRIA PRIMA: POLIÉSTER
CATRACA: AÇO BICROMATIZADO
CAPACIDADE 5 TONELADAS
GANCHO: OPCIONAL DO CLIENTE
ELASTICIDADE: 7%
TEMPERATURA LIMITE: - 30° C a + 70°

MATERIAL CERTIFICADO ATRAVÉS DA NORMA VIGENTE 15883/2015

CUIDADOS

NÃO UTILIZAR PARA ELEVAÇÃO DE CARGAS, OBEDESCER AS INFORMAÇÕES CONTIDAS NA ETIQUETA DE FABRICAÇÃO, FAZER INSPEÇÕES PERIÓDICAS.

Todas as cintas de amarração certificadas através de ensaios de ruptura. Norma ABNT NBR 15883.



Forma de Utilização CARGA DE



Barras	Descrição	Cor	50%	100%
CJA0,4T	Conjunto de Amarração de Carga 0,4 Toneladas 25mm Fator 2.1	SEM RESTRIÇÃO DE COR	200kgf	400kgf
CJA0,8T	Conjunto de Amarração de Carga 0,8 Toneladas 35mm Fator 2.1		400kgf	800kgf
CJA1,5T	Conjunto de Amarração de Carga 1,5 Toneladas 50mm Fator 2.1		750kgf	1500kgf
CJA2T	Conjunto de Amarração de Carga 2 Toneladas 50mm Fator 2.1		1000kgf	2000kgf
CJA3T	Conjunto de Amarração de Carga 3 Toneladas 50mm Fator 2.1		1500kgf	3000kgf
CJA5T	Conjunto de Amarração de Carga 5 Toneladas 50mm Fator 2.1		2500kgf	5000kgf
CJA10T	Conjunto de Amarração de Carga 10 Toneladas 50mm Fator 2.1		5000kgf	1000kgf

Amarração

Material para amarração de carga

Especificação do produto: Conjunto de Amarração Auto Guincho

ESPECIFICAÇÃO DO PRODUTO

CONJUNTO DE AUTO GUINCHO A BASE DE FITAS 100% POLIÉSTER 50mm X 3500mm CAPACIDADE 3 TONELADAS FATOR DE SEGURANÇA 2.1 REGULAMENTADA ATRAVÉS DA NORMA 15883/2015

PARTE CURTA: CATRACA COM GANCHO GIRATÓRIO DISTORCEDOR SEM TRAVA PARA FITA 3TON 50MM

PARTE LONGA: FITA DE AMARRAÇÃO 50mm X 3500mm GANCHO GIRATÓRIO DISTORCEDOR COM TRAVA PARA FITA 3TON 50MM

BARRIGUEIRA: FITA DE AMARRAÇÃO 50mm X 400mm



Especificação do produto: Conjunto de Amarração Cegonha

ESPECIFICAÇÃO DO PRODUTO

CONJUNTO DE AUTO CEGONHA A BASE DE FITAS 100% POLIÉSTER 50mm X 3500mm CAPACIDADE 3 TONELADAS FATOR DE SEGURANÇA 2.1 REGULAMENTADA ATRAVÉS DA NORMA 15883/2015

PARTE CURTA: CATRACA COM GANCHO GIRATÓRIO DISTORCEDOR SEM TRAVA PARA FITA 3TON 50MM

PARTE LONGA: FITA DE AMARRAÇÃO 50mm X 3500mm GANCHO GIRATÓRIO DISTORCEDOR COM TRAVA PARA FITA 3TON 50MM

ACOMPANHA: 3 CANOPLAS E 1 GANCHO GIRATÓRIO AUXILIAR

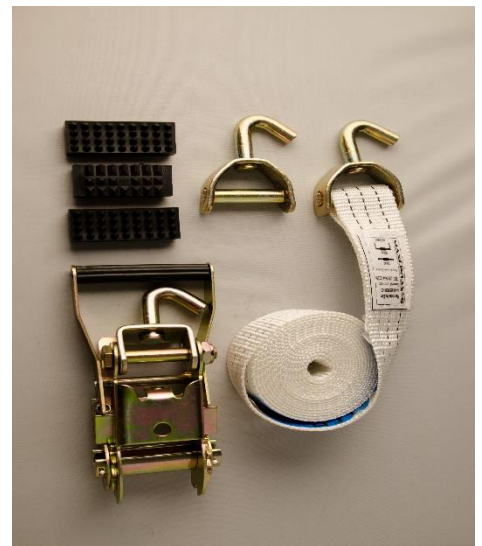

Especificação do produto: Conjunto para Arraste

ESPECIFICAÇÃO DO PRODUTO

CONJUNTO DE ARRASTE

MATÉRIA PRIMA: POLIÉSTER

GANCHO: AGORLA OVAL, COM 2 MANILHAS PARA 2 TONELADAS E GANCHO ANZOL AÇO BICROMATIZADO 5/8 NA EXTREMIDADES

ELASTICIDADE: 7%

TEMPERATURA LIMITE: - 30º C a + 70º

CUIDADOS

NÃO UTILIZAR PARA ELEVAÇÃO DE CARGAS, OBEDESCER AS INFORMAÇÕES CONTIDAS NA ETIQUETA DE FABRICAÇÃO, FAZER INSPEÇÕES PERIÓDICAS.



Acessório de Amarração

Ideal para amarração e contenção de cargas acessório para cintas têxteis com ampla aplicação.

Especificação do produto: Corda Trançada de Poliéster Virgem

CORDA TRANÇADA				
Referência	BITOLA	EMBAL.	METROS	RESISTÊNCIA
CORDA				
CORDA TRANÇADA DE POLIÉSTER VIRGEM	8MM	ROLO	233M	1200
CORDA TRANÇADA DE POLIÉSTER VIRGEM	10MM	ROLO	155M	1400



Utilizadas em atividades profissionais, as cordas, kits, cintas são testadas em laboratório para garantir a qualidade e segurança. Todos os produtos têm composição virgem e foram desenvolvidos para suprir as necessidades específicas de cada segmento de aplicação.

Especificação do produto: Extensor para carga e outros

Especificação

Elástico extensor para carga de carro, moto, bicicleta e outros.

Possui 8mm de espessura com ponta de plástico, cores sortidas



Especificação do produto: Catraca e Rabicho Saider para amarração de lona

ESPECIFICAÇÃO TÉCNICA

MATÉRIA PRIMA: POLIÉSTER

GANCHO: SIDER AÇO BICROMATIZADO 3/8

UTILIZAÇÃO

AMARRAÇÃO E CONTENÇÃO DE CARGAS É IDEAL PARA SER UTILIZADO COMO ACESSÓRIO PARA PRENDER A LONA SIDER EM CARRETAS.

CUIDADOS

OBEDESCER AS INFORMAÇÕES CONTIDAS NA ETIQUETA DE FABRICAÇÃO, FAZER INSPEÇÕES PERIÓDICAS.



Acessórios de Amarração

Ideal para amarração e contenção de cargas acessório para cintas têxteis com ampla aplicação.

Especificação do produto: Gancho Universal/Jota para Amarração de Cargas fator 3.1

GANCHO UNIVERSAL								
Referência	Largura da Cinta		DIMENSÕES (mm)				Carga de trabalho	Peso unit.
	GAJ	polegada	mm	A	B	C		
GAJ 25MM	1"	25mm	5	25	19	44	265	0,03
GAJ 25MM	1"	25mm	6	25	19	46	265	0,038
GAJ 35MM	1 1/2"	35mm	7	35	21	54	500	0,066
GAJ 1,5T	2"	50mm	8	51	28	85	500	0,13
GAJ 3T	1 1/2"	38mm	9	38	28	85	667	0,16
GAJ 3T	2"	50mm	9	51	28	85	667	0,17
GAJ 3T	2"	50mm	9	51	28	85	667	0,19
GAJ 5T	2"	50mm	13	51	34	83	1.660	0,28
GAJ 5T	2"	50mm	13	51	34	83	1.660	0,32
GAJ 10T	3"	75mm	16	80	41	143	3.630	0,75
GAJ 10T	4"	100mm	16	100	50	145	3.630	0,84

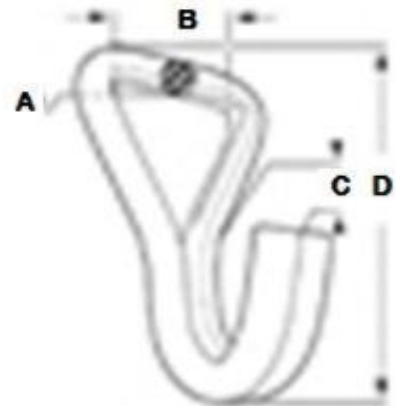

Especificação do produto: Gancho Triângulo/Delta para Amarração de Cargas fator 3.1

GANCHO TRIANGULO							
Referência	Largura da Cinta		DIMENSÕES (mm)			Carga de trabalho	Peso unit.
	GAT	polegada	mm	A	B		
GAT 2T	1 3/8"	35mm	6	35	30	667	0,032
GAT 3T	2"	50mm	10	55	45	1.400	0,11
GAT 5T	2"	50mm	11	60	55	1.660	0,125
GAT 10T	4"	100mm	11	110	100	1.660	0,25
GAT 10T	4"	100mm	16	100	90	3630	0,36

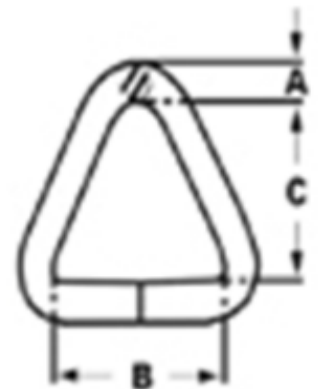

Especificação do produto: Gancho Saider/Garra para Amarração de Cargas fator 3.1

GANCHO SAIDER								
Referência	Largura da Cinta		DIMENSÕES (mm)				Carga de trabalho	Peso unit.
	GAS	polegada	mm	A	B	C		
GAS 3T	2"	50mm	8	50	68	31	1.660	0,105
GAS 5T	2"	50mm	10	50	70	39	1.660	0,13
GAS 10T	4"	100mm	16	105	137	63	3.630	0,61



Acessórios de Amarração

Ideal para amarração e contenção de cargas acessório para cintas têxteis com ampla aplicação.

Especificação do produto: Gancho Meia Argola/D para Amarração de Cargas fator 3.1

GANCHO MEIA ARGOLA							
Referência	Largura da Cinta		DIMENSÕES (mm)			Carga de trabalho	Peso unit.
	polegada	mm	A	B	C		
GAD 2T	1 1/2"	35mm	6	35	37	667	0,03
GAD 3T	2"	50mm	10	50	50	1.660	0,12
GAD 5T	2"	50mm	12	60	60	1.660	0,18

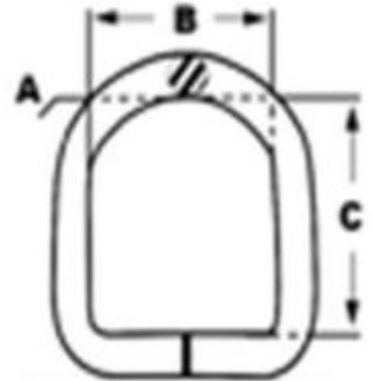

Especificação do produto: Gancho Giratório para Amarração de Cargas fator 3.1

GANCHO GIRATÓRIO PARA CINTA E CATRACA											
Referência	Largura da Cinta/Catraca			DIMENSÕES (mm)						Carga de trabalho	Peso unit.
	polegada	mm	Utilização	A	B	C	D	E	F		
GAG 5T	2"	50mm	Catraca	12	52	22	86	4,7	13	1.660	0,17
GAG 5T	2"	50mm	Cinta	12	31	22	89	4,7	12	1.660	0,29

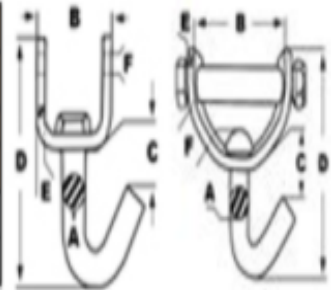

Especificação do produto: Gancho Anzol para Amarração de Cargas fator 2.1

GANCHO ANZOL									
Referência	Largura da Cinta		DIMENSÕES (mm)				Carga de trabalho	Peso unit.	
	polegada	mm	A	B	C	D			T
GAS 3T	1"	25mm	8	25	28	97	267	0,087	

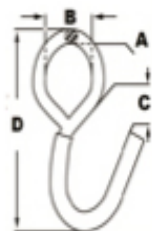

Especificação do produto: Gancho Giratório para Amarração de Cargas fator 3.1

DISPOSITIVO PARA CARROCERIA									
Referência	DIMENSÕES (mm)						Carga de trabalho	Peso unit.	
	A	B	C	D	E	F			T
DCA	83	55	75	4	37	12,5	3.000	0,762	
DCA	60	55	75	4	37	12,5	3.000	0,63	

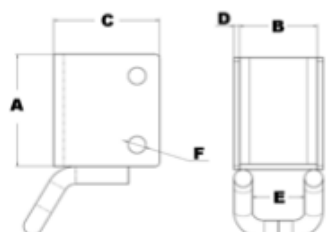

Material tem como utilidade substituir gancho de corda utilizado anteriormente para fazer a fixação da carga, atualmente após ser publicada lei do contran resolução 552 2015 que regulamenta a fixação e contenção de carga em caminhões.

Acessórios de Amarração

Ideal para amarração e contenção de cargas acessório para cintas têxteis com ampla aplicação.

Especificação do produto: Catraca Fixa Fator 3.1

CATRACAS FIXA											
Referência	Largura Cinta		DIMENSÕES (mm)							Carga de trabalho	Peso unit.
	polegada	mm	A	B	C	D	E	F	G		
CTF 5T	2"	50	52	4,6	70	103	25	17	12	5000	1,15
CTF 10T		100	106,1	7,7	81	141,8	37,5	11,4	22,2	10000	3,254

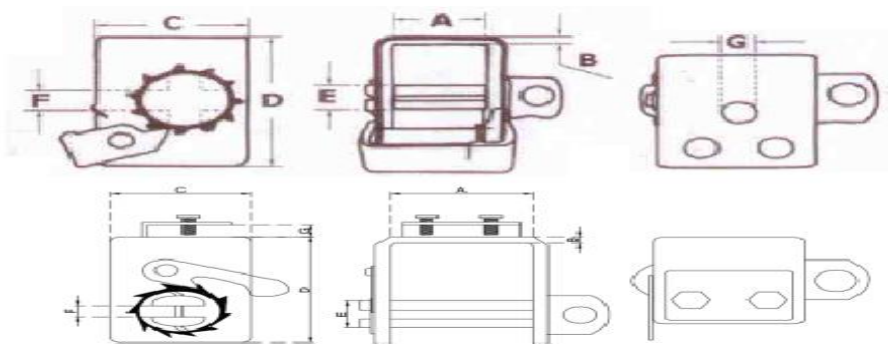

Especificação do produto: Catraca Móvel Fator 3.1

CATRACAS MÓVEL											
Referência	Largura Cinta		DIMENSÕES (mm)						Carga de trabalho		Peso unit.
	polegada	mm	A	B	C	D	E	F	KGF	FTM	
CT 25MM	1"	25mm	38	27	4	108	39	55	600 kgf	60 kgf	0,19
CT 35MM	1 1/2"	38mm	69	41	5	131	40	65	1000 kgf	250 kgf	0,406
CT 3T	2"	50mm	93	53	5	195	57	94	3000 kgf	580 kgf	0,925
CT 5T	2"	50mm	93	53	5	195	57	94	5000 kgf	580 kgf	0,925
CT 10T	4"	100mm	132	104	7	325	77	150	10000 kgf	800 kgf	3,2

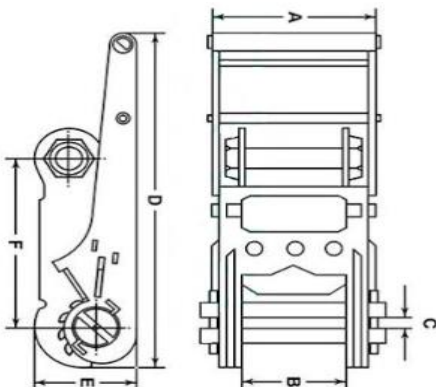

Acabamento: Zincagem eletrolítica
 Matéria prima: Estampada em chapa de aço maleável.

Material para tracionar cintas têxteis em operações para movimentação e fixação de carga. Material zincado com acabamento bicromatizado para maior durabilidade das peças.

Acessórios de Amarração

O Tensionador de Corrente Tipo Catraca é aplicado em Correntes de Aço nas operações de elevação e fixação de cargas e também para transportar equipamento pesados que necessitam de maior resistência e também para transportar equipamentos pesados.

Especificação do produto: Tensionador de Corrente Tipo Catraca

TENSIONADOR DE CORRENTE									
Referência	Ø da corrente	DIMENSÕES (mm)						Carga de trabalho	Peso unit.
TENSIO	(mm)	A	B	C	D	E	F	kgf	kg
TENSIO 1/4 - 5/16	1/4 - 5/16	452	412	10	42	8	220	2.200	1660
TENSIO 5/16 - 3/8	5/16 - 3/8	641	575	13	63	15	375	5.400	4560
TENSIO 3/8 - 1/2	3/8 - 1/2	650	580	16	65	15	375	9.200	5100
TENSIO 1/2 - 5/8	1/2 - 5/8	725	640	18	65	15	375	13.000	6680

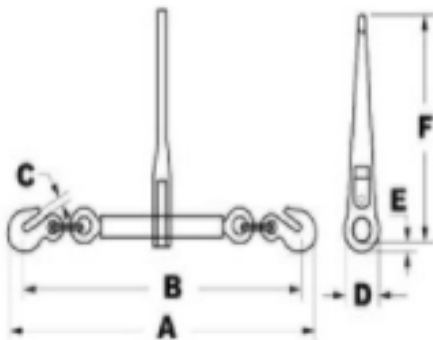

Matéria prima: Corpo forjado em aço carbono 1045 com pino roscado reforçado de aço alloy.
Acabamento: Galvanizada à fogo

Especificação do produto: Tensionador de Corrente Tipo Alavanca

TENSIONADOR DE CORRENTE										
Referência	Ø da corrente	DIMENSÕES (mm)							Carga de trabalho	Peso unit.
TENSIO	(mm)	A	B	C	D	E	F	G	kgf	kg
TENSIO 1/4 - 5/16	1/4 - 5/16	437	219	9	469	304	215	356	1.180	2
TENSIO 5/16 - 3/8	5/16 - 3/8	562	264	13	613	406	264	454	2.450	4
TENSIO 3/8 - 1/2	3/8 - 1/2	653	328	15	716	474	318	541	4.170	5
TENSIO 1/2 - 5/8	1/2 - 5/8	765	365	18	860	530	365	655	5.900	9

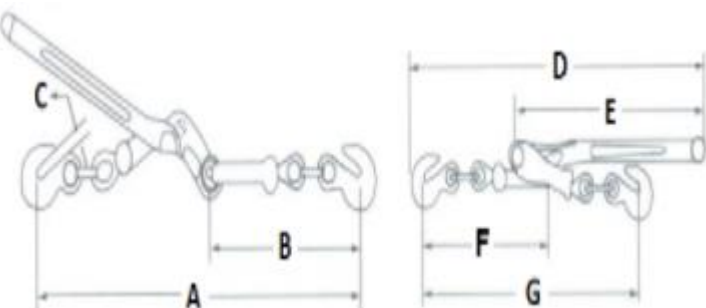

Matéria prima: Corpo forjado em aço carbono 1045 com pino roscado reforçado de aço alloy.
Acabamento: Galvanizada à fogo

Acessórios de Amarração

Ideal para amarração e contenção de cargas acessório para cintas têxteis com ampla aplicação.

Especificação do produto: Gancho Roll on Roll off



CAPACIDADE 10 TONELADAS

A principal característica do Roll-ON Roll-OFF é adaptar-se a vários tipos de transporte. Este equipamento otimiza o transporte de produtos agrícolas, resíduos industriais (papel, sucatas metálicas e plásticas) e resíduos orgânicos, reduzindo o custo e tempo de movimentação, proporcionando máxima segurança operacional. Destina-se ao carregamento, transporte e basculamento de: caixas, plataformas, tanques e outros tipos de carrocerias intercambiáveis.



INFORMAÇÕES IMPORTANTES

O uso incorreto ocasiona avarias às cintas, acidentes com vítimas e prejuízos materiais. Em caso de dúvidas o fabricante deverá ser consultado, ministramos treinamento específico para operações de elevação e amarração de carga, toda ocorrência sem prévio ou conhecimento do fornecedor é de responsabilidade do operador. Consulte nosso corpo técnico (31) 3646-2275