

Bombas para Efluentes e Esgoto Pré-gradeado

LINHA : Mega



Aplicação

A bomba KSB Megaflow é recomendada para bombeamento de água servida, esgoto pré-gradeado, efluentes químicos, líquidos enlameados e densos, líquidos viscosos, líquidos com sólidos em suspensão, para os seguintes campos de aplicação:

- Tratamento de efluentes, industrial e municipal
- Drenagem
- Indústria de papel e celulose
- Indústria alimentícia
- Indústria de açúcar e álcool
- Indústria siderúrgica e mineração
- Construção civil

Descrição Geral

Horizontal, simples estágio, sucção simples horizontal e descarga vertical, para cima.

O projeto "back-pull-out" permite a manutenção e serviços de reparo pela parte traseira, sem desconectar a tubulação.

As hidráulicas disponíveis e os tipos de rotores permitem uma seleção adequada para o líquido bombeado e aplicação requerida.

Denominação

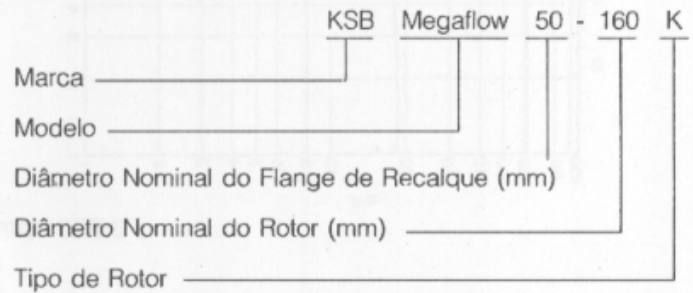

Dados de Operação

Tamanhos	- DN 50 até 350
Vazões	- até 2.500 m ³ /h
Elevações	- até 100 m
Temperaturas	- até 105°C
Pressão máxima de sucção	- 3 bar
Rotações	- até 3.500 rpm

Campo de Aplicação - 60 Hz (Rotor K)

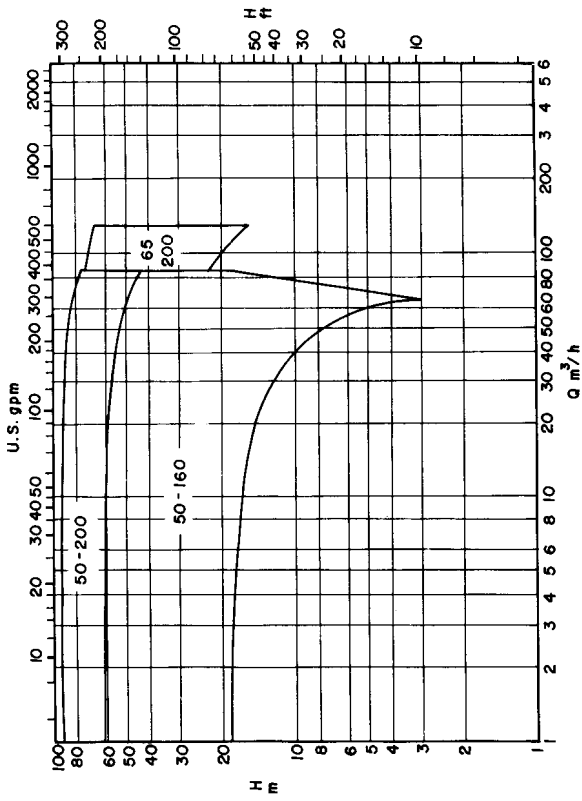

3.500 rpm

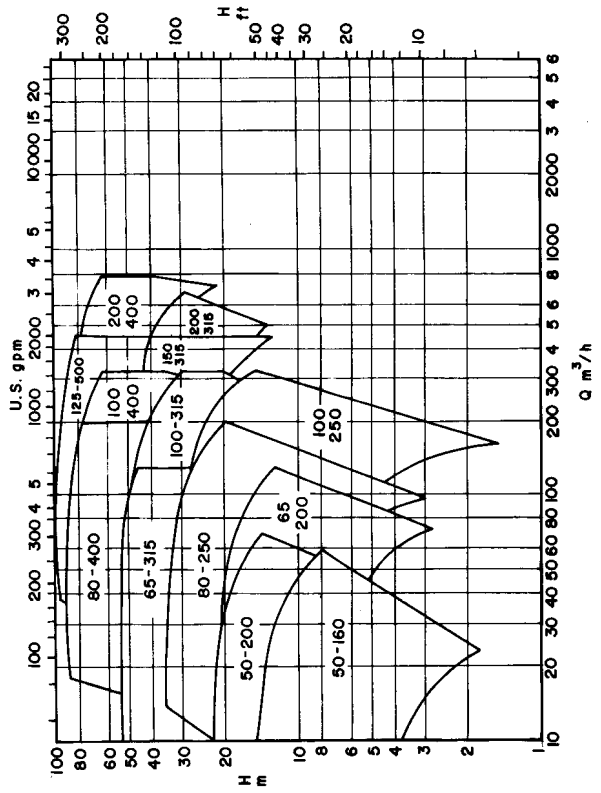

1.750 rpm

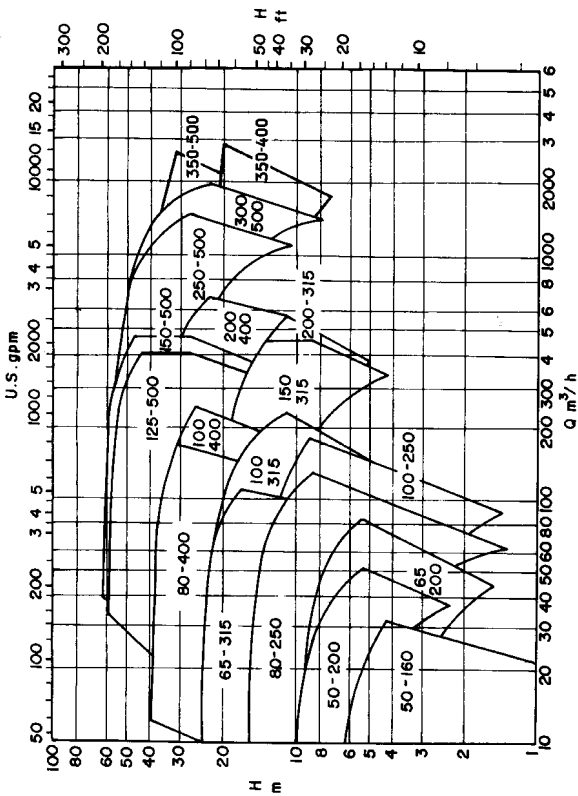

1.160 rpm

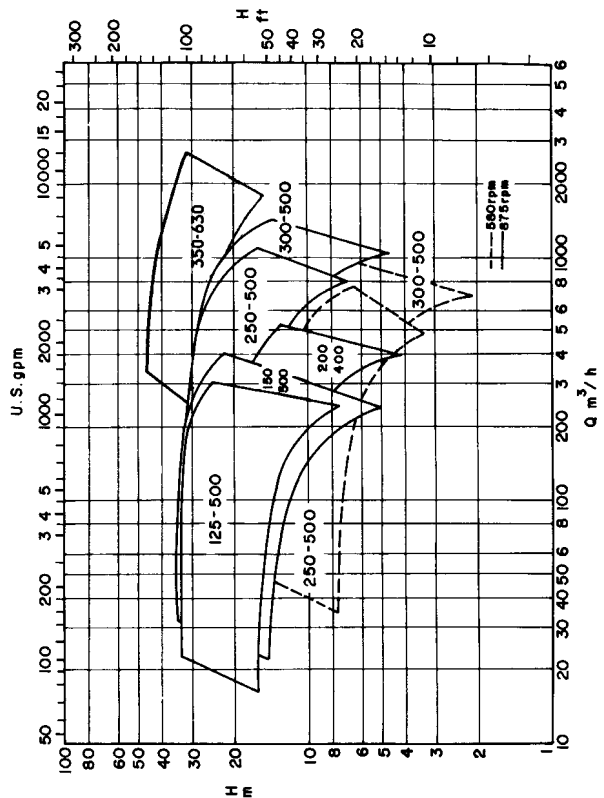

875/580 rpm

Campos de Aplicação - 60 Hz (Rotor K)

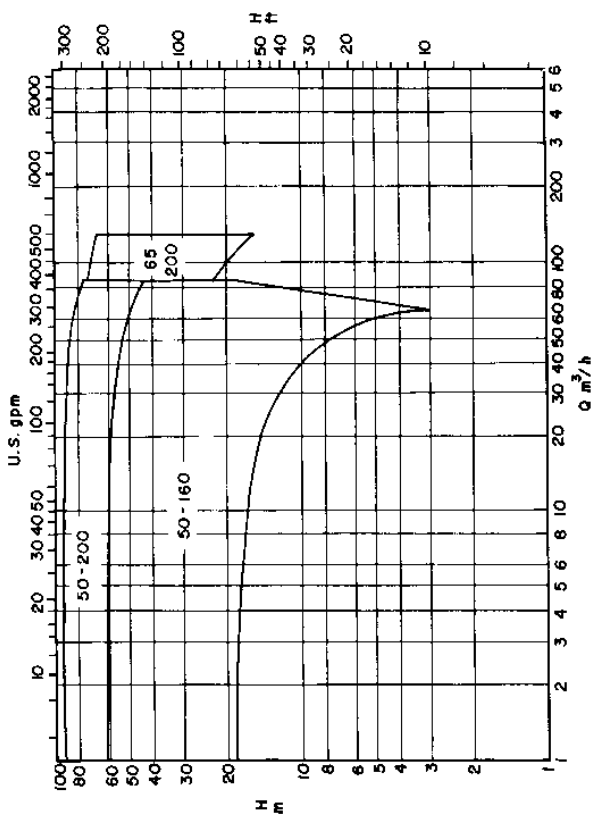

3.500 rpm

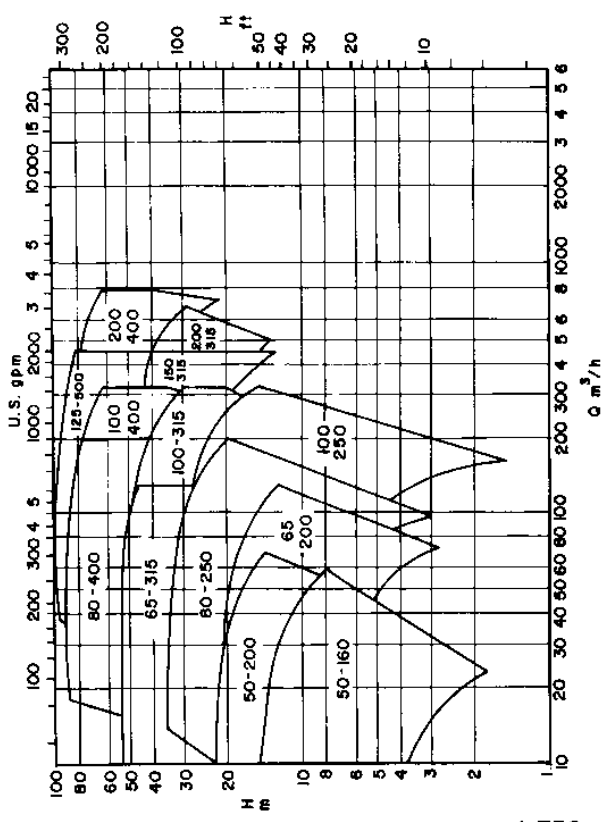

1.750 rpm

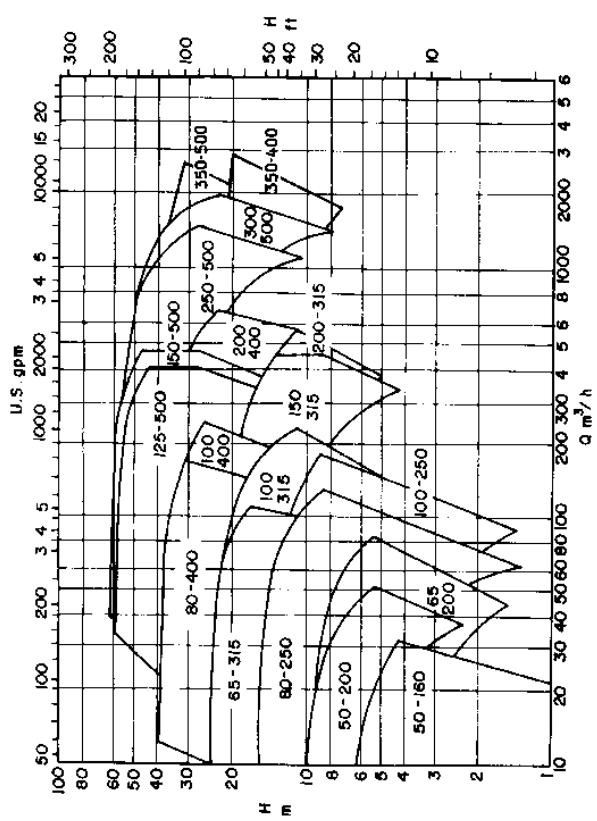

1.160 rpm

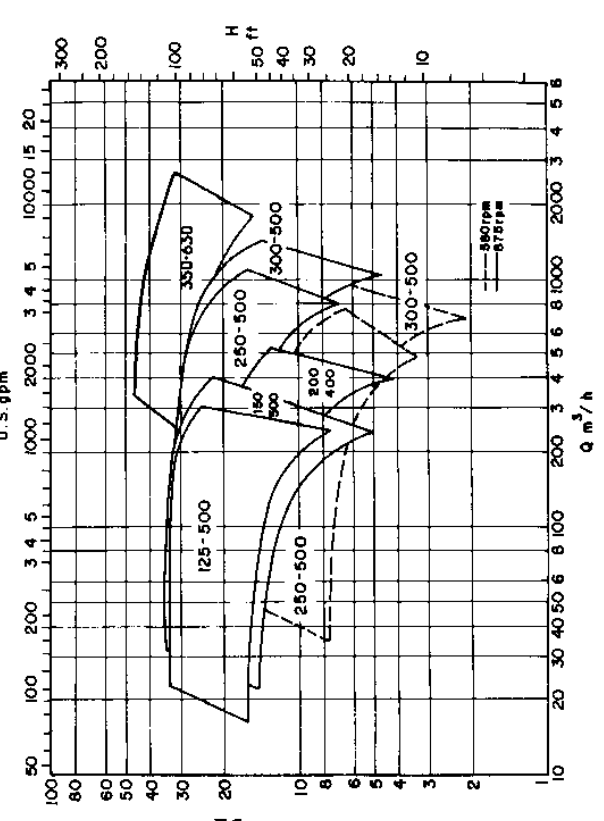

875/580 rpm

Campo de Aplicação - 50 Hz (Rotor O)

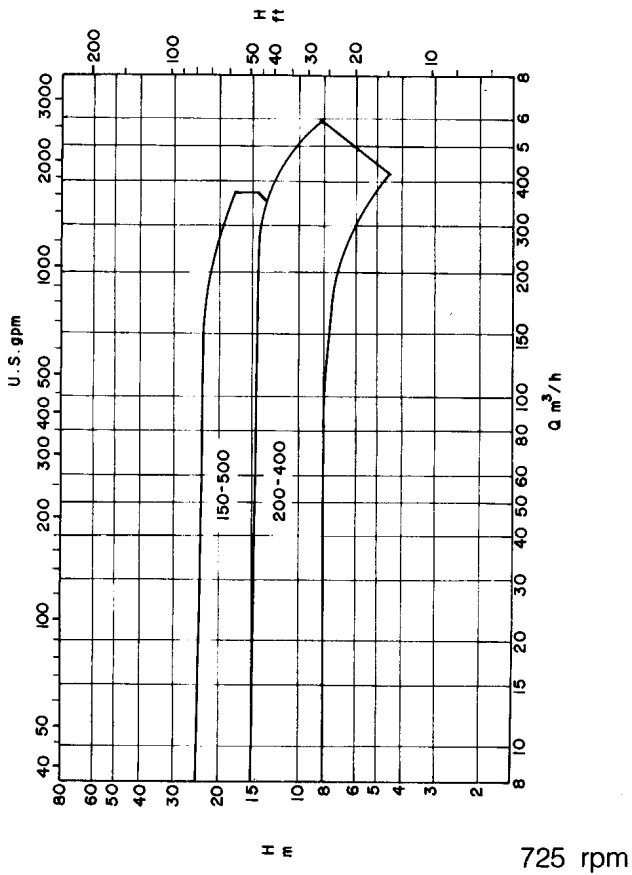
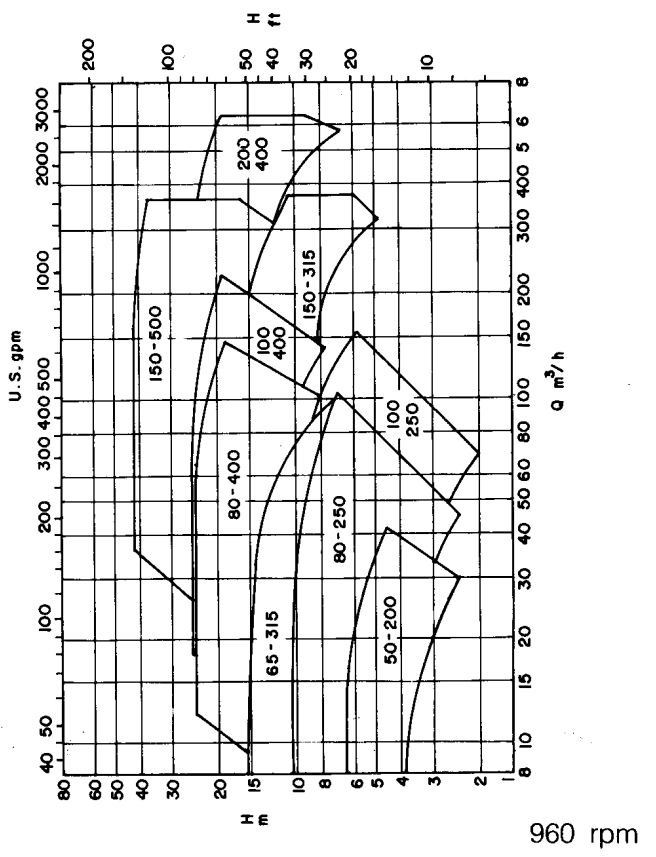
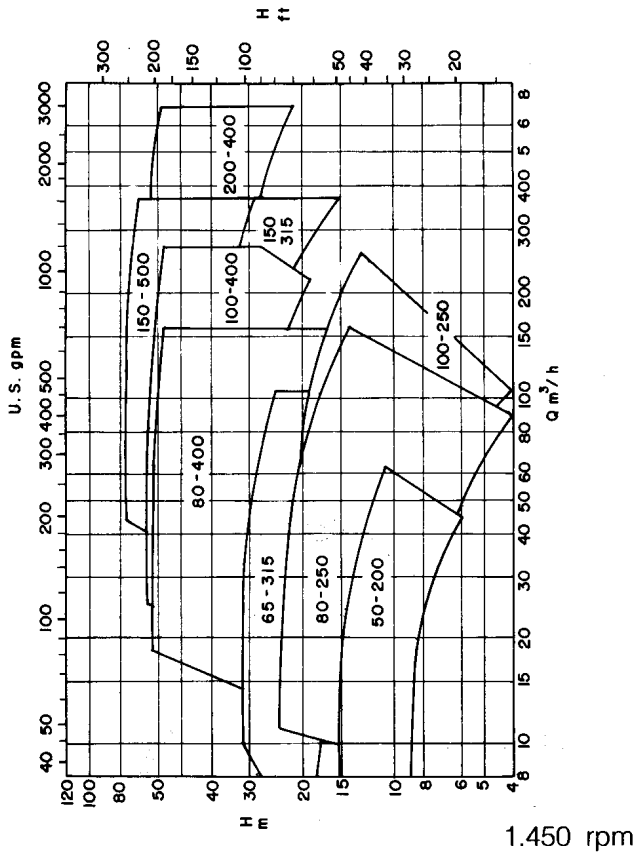

Campo de Aplicação - 50 Hz (Rotor E)

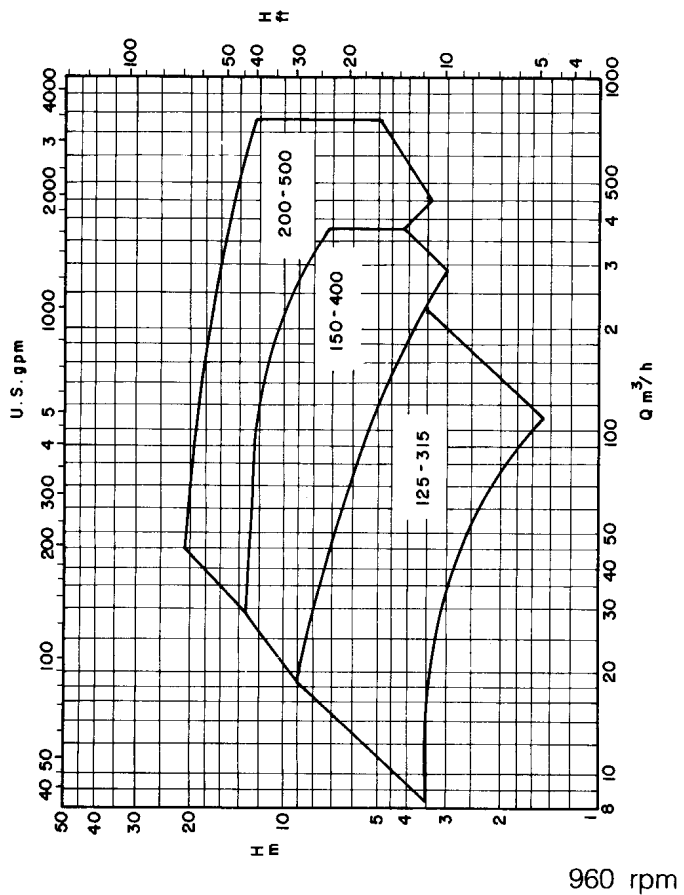
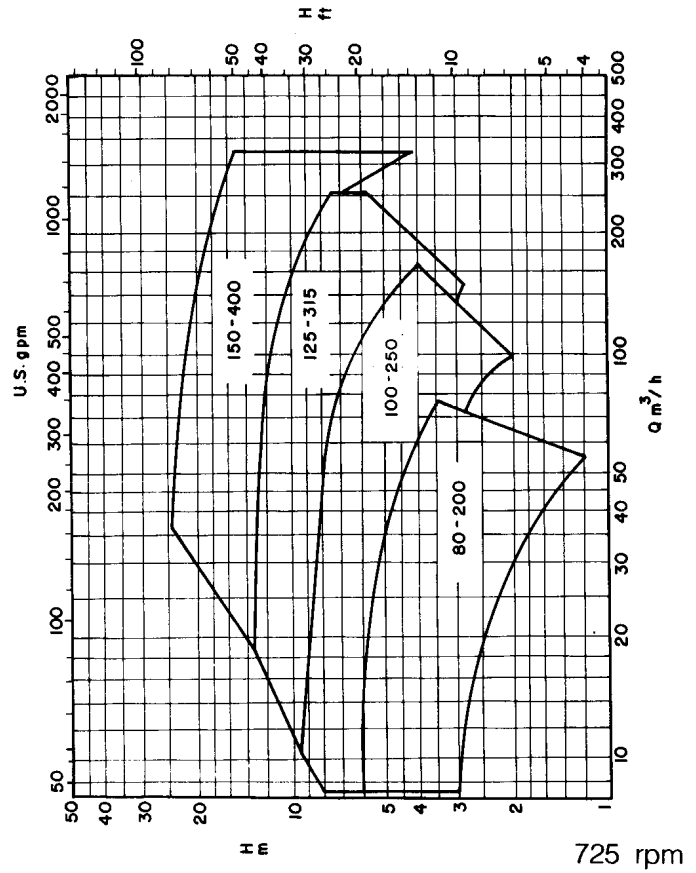
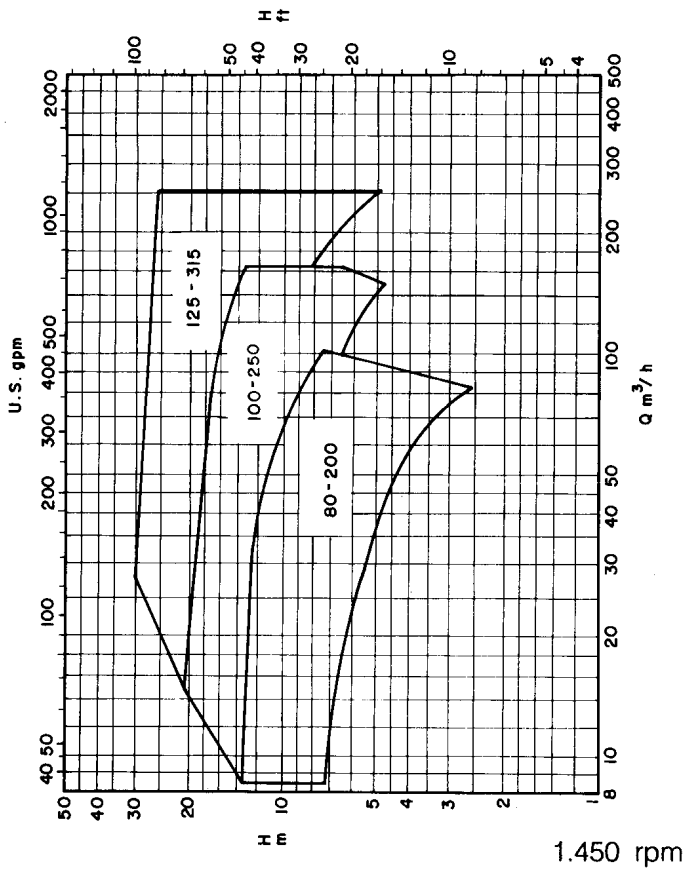

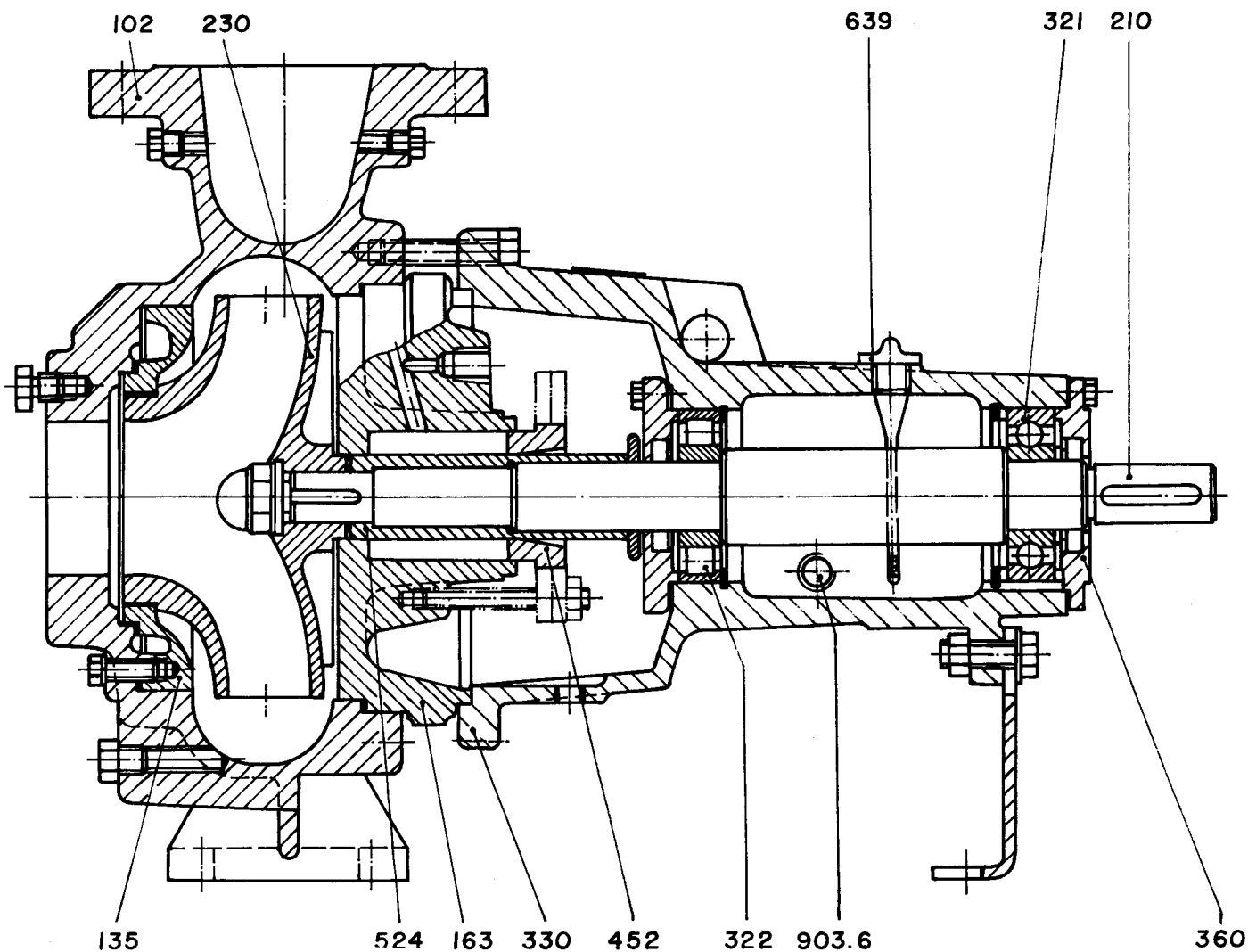

Lista de Peças

Denominação:	Peça n.º
Corpo espiral	102
Placa de desgaste	135
Tampa de pressão	163
Eixo	210
Rolamento de esferas	321
Rolamento de rolos cilíndricos	322
Suporte de mancal	330
Tampa do mancal	360
Aperta gaxeta	452
Luva protetora do eixo	524
Indicador de nível de óleo	639